

# 第55回 東海地区国立高等専門学校 体育大会プログラム

## テニス競技

日 時 平成29年7月1日(土) 開 会 式 9 : 0 0  
競技開始 9 : 3 0  
平成29年7月2日(日) 競技開始 9 : 0 0

場 所 名古屋市東山公園テニスセンター

後援 名古屋市教育委員会  
豊田市テニス協会

主管校 豊田工業高等専門学校  
担当校 豊田工業高等専門学校

# 第55回東海地区国立高等専門学校体育大会

## テニス競技

### 開会式式次第(7月1日 9時00分～)

(案内放送)選手団・役員整列

1. 開式のことば
1. 優勝杯返還
1. 競技会長挨拶
1. 選手宣誓
1. 競技上の諸注意(審判長)
1. 閉式のことば  
(諸連絡)

### 閉会式式次第(7月2日 競技終了後)

(案内放送)選手団・役員整列

1. 閉式のことば
1. 成績発表
1. 表彰
1. 講評(審判長)
1. 競技会長挨拶
1. 閉式のことば  
(諸連絡)



## 会 長 挨拶

第 55 回東海地区国立高等専門学校体育大会  
会 長 田 川 智 彦  
(豊田工業高等専門学校長)

第 55 回東海地区国立高等専門学校体育大会の主管校として、御挨拶申し上げます。

国立高等専門学校の東海地区体育大会は、昭和 38 年に豊田高専を会場に第 1 回大会が開催されて以来、本年で 55 回目を迎えます。高校生に相当する年齢層の学生の教育も担う高専にあつては、体育を通じての人間形成は、不可欠の要件です。日々の練習によって培われる精神力や強靱な身体形成は、その後の人生の基盤をなすものです。また、体育大会での競技に臨むにあたって育まれる、フェアプレイの精神、対戦相手への敬意、チームの連帯とコミュニケーション、その一員としての責任感などは、世界共通の“望ましい社会人”として求められる能力です。沼津、鈴鹿、岐阜、鳥羽、そして豊田の 5 高専の若者が集い、競う、東海地区体育大会の持つこのような意義は、今後も変わらず受け継がれてゆくものと確信します。

参加各チームの諸君には、日々の鍛錬の成果を競うため、各自の能力を遺憾なく発揮し、スポーツ精神に則り、若者らしい正々堂々とした闘いを繰り広げることがを望みます。また、様々な競技を通じて、顔を合わせる他校の選手やスタッフとの交流も大いに楽しみ、意義深い大会としてください。

さて、本年も 6 月 24 日、豊田で行われる陸上競技などを皮切りに、10 月 29 日の鳥羽でのラグビーフットボールまで、16 種目の競技が開催されます。沼津（ソフトテニス、バレーボール、弓道）、鈴鹿（バドミントン、サッカー、ハンドボール）、岐阜（硬式野球、剣道、卓球）、鳥羽（柔道、水泳、ラグビー）、豊田（陸上競技、テニス、空手道、バスケットボール）と、各校、関係教職員の献身的な努力の賜物です。また、競技の実施にあたっては、審判の派遣等、関係各協会、諸団体並びに関係各位に多大な御尽力をいただきました。記して、心よりお礼申し上げます。

東海地区大会での勝者の多くが、小山高専を主管校として、8 月 18 日から、関東信越地区の会場で開催される全国高専体育大会に出場します。全国大会出場を勝ち得た諸君は、途中で涙をのんだ仲間たちの望みも載せて、全国大会優勝を目指されんことを祈ります。

# 大会役員

会長	豊田工業高等専門学校長	田川智彦
副会長	沼津工業高等専門学校長	藤本晶
	鈴鹿工業高等専門学校長	新田保次
	岐阜工業高等専門学校長	伊藤義人
	鳥羽商船高等専門学校長	林祐司
	豊田工業高等専門学校学生主事	安藤浩哉
	豊田工業高等専門学校教務主事	塚本武彦
委員	沼津工業高等専門学校学生主事	芳野恭士
	沼津工業高等専門学校体育主任	渡邊志保美
	沼津工業高等専門学校事務部長	杉浦利勝
	鈴鹿工業高等専門学校学生主事	下古谷博司
	鈴鹿工業高等専門学校体育主任	船越一彦
	鈴鹿工業高等専門学校事務部長	水野元洋
	岐阜工業高等専門学校学生主事	久保田圭司
	岐阜工業高等専門学校体育主任	山本浩貴
	岐阜工業高等専門学校事務部長	澤田利夫
	鳥羽商船高等専門学校学生主事	坂牧孝規
	鳥羽商船高等専門学校体育主任	山田英生
	鳥羽商船高等専門学校事務部長	菅野敬也
	豊田工業高等専門学校体育主任	伊藤道郎
	豊田工業高等専門学校事務部長	佐々木弘司
	豊田工業高等専門学校総務課長	根木忠広
	豊田工業高等専門学校学生課長	三浦栄一
参与	沼津工業高等専門学校教務主事	小林隆志
	鈴鹿工業高等専門学校教務主事	江崎尚和
	岐阜工業高等専門学校教務主事	熊崎裕教
	鳥羽商船高等専門学校教務主事	石田邦光

# テニス競技要項

期 日	平成29年7月1日(土)・2日(日)
会 場	名古屋市東山公園テニスセンター 住所 :〒468-0071 愛知県名古屋市天白区天白町大字八事字裏山60-19 電話 :052-832-1115
開会式	9時00分
閉会式	競技終了後
競技規則	2017年度(公財)日本テニス協会競技規則を適用する。
雨天の場合	雨天その他で試合不能の場合は、競技委員長、競技場主任、審判長、監督、主将の協議により対策を決める。
選手の登録	指定の選手登録用ファイルに選手名を記入して会場校顧問宛に電子メールで添付送付する。校内順位にもとづいて、団体戦・個人戦シングルス・個人戦ダブルスの登録選手を決定する。選手の登録にあたっては、順位の矛盾が生じないようにする。個人戦ダブルスの登録にあたっては、登録順位の合計が高い(上位)ペアが上位となり、合計が同じになる場合は登録順位上位選手を含むペアが上位となるように登録すること。登録後の選手変更は認めない。

## 1 団体の部

参加人員 1校につき、監督、コーチ、マネージャー各1名、選手男子10名、女子5名以内

### 競技方法

- (1) 男子はシングルス3本、ダブルス2本の5ポイント制トーナメントとし、全試合原則として1セットマッチ(6-6後タイブレーク)・ノーアドバンテージスコアリング方式とし、決勝戦のみ8ゲームプロセットマッチ(8-8後タイブレーク)とする。  
女子はシングルス2本、ダブルス1本の3ポイント制トーナメントとし、全試合1セットマッチ(6-6後タイブレーク)・ノーアドバンテージスコアリング方式とする。ただし、出場校数が4校未満である場合は、ラウンドロビン方式とする。  
男女とも3位決定戦を行う。
- (2) 選手の登録はシングルの順位で、男子は1～10、女子は1～5とし、登録順位の変更は認めない。なお、選手は同一対抗で、ダブルスとシングルの両方に出場することはできない。
- (3) 試合の順序は、男子はシングルスNo.1、2、3、ダブルスNo.1、2とし、女子はシングルスNo.1、2、ダブルスとする。
- (4) オーダーの提出は、各試合の15分前とする。オーダーの作成にあたっては、(5)の方法を守らなければならない。
- (5) シングルスは、団体戦登録順位の高い(上位)選手から順にS1・S2・S3となる。ダブルスは、登録順位の高い(上位)ペアがD1となる(順位合計が同じ場合は、登録順位の上位選手がいるペアをD1とする)。
- (6) 団体戦登録された監督・コーチ・マネージャー・選手に限り、1コートに1名のみベンチコーチに入ることができる。
- (7) 雨天等により試合方法が変更になる場合がある。

表彰 男女各1位校には優勝杯を、男女各1、2位校には賞状を授与する。

### その他

- (1) 男子団体戦の優勝校は第52回全国高等専門学校体育大会(第40回全国高等専門学校テニス選手権大会団体戦)の出場権を得る。

## 2 個人の部

出場人員 1校につき、男子はシングルス8名、ダブルス6組とし、女子はシングルス4名、ダブルス2組とする。

### 競技方法

- (1) シングルス、ダブルスともトーナメント戦とし、1セットマッチ(6-6後タイブレーク)・ノーアドバンテージスコアリング方式とする。
- (2) 原則として女子団体戦終了後、男子シングルスより開始する。
- (3) 雨天等により試合方法が変更になる場合がある。

表彰 シングルス、ダブルスとも男子は3位、女子は2位までの入賞選手に賞状を授与する。

### その他

- (1) 個人戦各種目1位の選手または1位の組は、第52回全国高等専門学校体育大会(第40回全国高等専門学校テニス選手権大会個人戦)への出場権を得る。

### 注意事項

- (1) 試合前の練習はサービス4本までとする。
- (2) 服装は正規のテニスウェアを着用し、試合に際しては礼儀正しく、品位を傷つけないようにする。
- (3) この大会の参加者名、試合結果は公開されるが、特別な理由で個人名などの非公開を望む者は、あらかじめ理由を添え顧問教員を通じて大会本部へ申し出ること。

第55回 東海地区国立高等専門学校 テニス競技

選手・役員一覽

団体戦の部

ドロー	A				B				C				D			
学校名	沼津高専				豊田高専				鈴鹿高専				岐阜高専			
	選手	氏名	学年	校内順位	選手	氏名	学年	校内順位	選手	氏名	学年	校内順位	選手	氏名	学年	校内順位

男子団体戦

監督	小村元憲				村田 匡輝				柴垣 寛治				ソラ ケン太			
コーチ	関 浩芳				ショウブ トシアキ				ハツトリ シンヤ				チノウ 長 かおり			
マネージャー	サトウ ヨウスケ				オカダ ヨウジ				スガハラ ヒカル				イワタ テツペイ			
	選手名	学年	校内順位		選手名	学年	校内順位		選手名	学年	校内順位		選手名	学年	校内順位	
1	大村 陸	4	1		野村 駿太	5	1		早津 優平	5	1		奥田 貴斗	4	1	
2	塚本 笙	4	2		天野 陽裕	5	2		高橋 祐策	4	2		藤原 悠真	3	2	
3	小野田 寛	3	3		呉山 聡一郎	5	3		森 雄聖	5	3		林 誠也	3	3	
4	小野 湧貴	3	4		加納 健太郎	5	4		伊藤 響	1	4		小塩 将寛	4	4	
5	佐藤 玲央	4	5		岡本 遥河	5	5		水谷 颯真	1	5		木村 拓夢	3	5	
6	伊吹 幸輝	3	6		伊藤 壮麻	3	6		小津 佑真	4	6		田中 真尋	3	6	
7	池田 拓海	2	7		霍見 竜弥	2	7		堀田 和輝	2	7		伊藤 我空	3	7	
8	佐野 元康	3	8		彦坂 昌志	4	9		堀木 大輔	4	8		堤 広志郎	3	8	
9	山本 翔瑛	4	9		渡辺 善仁	4	10		伊藤 優介	3	9		河合 竜雅	3	9	
10	勝又 大地	2	10		齋藤 亮吾	4	11		高野 真洋	3	10		市橋 匠	3	10	

女子団体戦

ドロー	A				B				C				D			
学校名	沼津高専				豊田高専				鈴鹿高専				岐阜高専			
監督	西田 友久				スギウラ トウゴ				ニシムラ カズヒロ							
コーチ	川上 誠				ショウブ トシアキ											
マネージャー	サトウ ヨウスケ				オカダ ヨウジ											
	選手名	学年	校内順位		選手名	学年	校内順位		選手名	学年	校内順位		選手名	学年	校内順位	
1	伊藤 優月	4	1		伊藤 香奈	5	1		伊藤 美夢	3	1		BYE			
2	小澤 英真	3	2		渡邊 光海	5	2		南川 瑞稀	3	2		BYE			
3	上柳 舞弓花	4	3		水野 ひなこ	3	3		諸岡 真衣	2	3		BYE			
4	彦坂 萌々花	2	4		福島 穂乃佳	2	4		山下 十和	2	4		BYE			
5	桑田 一穂	2	5		佐藤 友希	2	5		濱田 夏帆	1	5		BYE			

# 選手一覧

## 個人戦の部

学校名	沼津高専			豊田高専			鈴鹿高専			岐阜高専		
男子シングルス	選手名	学年	校内順位	選手名	学年	校内順位	選手名	学年	校内順位	選手名	学年	校内順位
1	オオムラ リク 大村 陸	4	1	ノムラ シュンタ 野村 駿太	5	1	ハヤツ ユウヘイ 早津 優平	5	1	オクダ タカト 奥田 貴斗	4	1
2	ツカモト ショウ 塚本 笙	4	2	アマノ アキヒロ 天野 陽裕	5	2	タカハシ ユウサク 高橋 祐策	4	2	フジハラ ユウマ 藤原 悠真	3	2
3	オノダ カン 小野田 寛	3	3	クレヤマ ソウイチロウ 呉山 聡一郎	5	3	モリ ユウセイ 森 雄聖	5	3	ハヤシ セイヤ 林 誠也	3	3
4	オノ ユウキ 小野 湧貴	3	4	カノウ ケンタロウ 加納 健太郎	5	4	ホッタ カズキ 堀田 和輝	2	7	オジオ マサヒロ 小塩 将寛	4	4
5	サトウ レオ 佐藤 玲央	4	5	オカモト ヨウガ 岡本 遥河	5	5	ホリキ 大輔 堀木 大輔	4	8	キムラ ヒロム 木村 拓夢	3	5
6	イブキ ユウキ 伊吹 幸輝	3	6	イトウ ソウマ 伊藤 壮麻	3	6	イトウ ユウスケ 伊藤 優介	3	9	タナカ マヒロ 田中 真尋	3	6
7	サノ モトヤス 佐野 元康	3	8	ツルミ タツヤ 鶴見 竜弥	2	7	キムラ トモキ 木村 知喜	2	11	イトウ ガク 伊藤 我空	3	7
8	ヤマモト ショウエイ 山本 翔瑛	4	9	ゴトウ カンジ 後藤 寛滋	4	8	インザキ リョウヤ 石崎 凌也	2	12	ツツミ コウシロウ 堤 広志郎	3	8

ダブルス ※校内順位の合計順位が高い(上位)順、合計が同じ場合は個人順位が高い(上位)選手を含むペアを上位にする

	選手名	学年	校内順位	選手名	学年	校内順位	選手名	学年	校内順位	選手名	学年	校内順位
1 a	オオムラ リク 大村 陸	4	1	ノムラ シュンタ 野村 駿太	5	1	ハヤツ ユウヘイ 早津 優平	5	1	オクダ タカト 奥田 貴斗	4	1
1 b	ツカモト ショウ 塚本 笙	4	2	アマノ アキヒロ 天野 陽裕	5	2	モリ ユウセイ 森 雄聖	5	3	オジオ マサヒロ 小塩 将寛	4	4
2 a	サトウ レオ 佐藤 玲央	4	5	クレヤマ ソウイチロウ 呉山 聡一郎	5	3	イトウ ヒキ 伊藤 響	1	4	フジハラ ユウマ 藤原 悠真	3	2
2 b	ヤマモト ショウエイ 山本 翔瑛	4	9	カノウ ケンタロウ 加納 健太郎	5	4	ミスタニ セウマ 水谷 颯真	1	5	ハヤシ セイヤ 林 誠也	3	3
3 a	イケダ タクミ 池田 拓海	2	7	オカモト ヨウガ 岡本 遥河	5	5	オツ ユウマ 小津 佑真	4	6	キムラ ヒロム 木村 拓夢	3	5
3 b	カワイ ケンタ 河合 健太	2	12	イトウ ソウマ 伊藤 壮麻	3	6	ホッタ カズキ 堀田 和輝	2	7	イトウ ガク 伊藤 我空	3	7
4 a	カツマタ ダイチ 勝又 大地	2	10	ヒコサカ マサシ 彦坂 昌志	4	9	タカハシ ユウサク 高橋 祐策	4	2	タナカ マヒロ 田中 真尋	3	6
4 b	タカムラ レイジ 高村 怜士	3	14	ワタナベ ヨシヒト 渡辺 善仁	4	10	イトウ ケント 伊藤 健人	4	13	ツツミ コウシロウ 堤 広志郎	3	8
5 a	イワノ タクミ 岩野 匠海	2	11	サイトウ リョウゴ 齋藤 亮吾	4	11	ホリキ 大輔 堀木 大輔	4	8	カワイ ヒロユカ 河合 竜雅	3	9
5 b	ヤマグチ ツバサ 山口 翼	2	13	シバタ トシキ 柴田 健生	4	12	イトウ ユウスケ 伊藤 優介	3	9	オカノ フミヤ 岡野 史哉	1	12
6 a	マスタ ユウ 増田 裕	5	15	タケダ リクト 竹田 陸大	4	13	タカノ マロ 高野 真洋	3	10	イチハシ タクミ 市橋 匠	3	10
6 b	ミヤシタ コウダイ 宮下 昂大	5	16	スノハラ ソウタ 須野原 爽太	3	14	インザキ リョウヤ 石崎 凌也	2	12	オカモト リョウヤ 岡本 椋椰	3	11

## 女子シングルス

	選手名	学年	校内順位	選手名	学年	校内順位	選手名	学年	校内順位	選手名	学年	校内順位
1	イトウ ユヅキ 伊藤 優月	4	1	イトウ カナ 伊藤 香奈	5	1	イトウ ミユ 伊藤 美夢	3	1			
2	オザワ エマ 小澤 英真	3	2	ワタナベ ミツミ 渡邊 光海	5	2	ミナガワ ミズキ 南川 瑞稀	3	2			
3	カミヤナギ マユカ 上柳 舞弓花	4	3	ミズノ ひなこ 水野 ひなこ	3	3	モロオカ マイ 諸岡 真衣	2	3			
4	ヒコサカ モモカ 彦坂 萌々花	2	4	フクシマ ホノカ 福島 穂乃佳	2	4	ヤマシタ トウ 山下 十和	2	4			

ダブルス

	選手名	学年	校内順位	選手名	学年	校内順位	選手名	学年	校内順位	選手名	学年	校内順位
1 a	イトウ ユヅキ 伊藤 優月	4	1	イトウ カナ 伊藤 香奈	5	1	イトウ ミユ 伊藤 美夢	3	1			
1 b	オザワ エマ 小澤 英真	3	2	ワタナベ ミツミ 渡邊 光海	5	2	モロオカ マイ 諸岡 真衣	2	3			
2 a	カミヤナギ マユカ 上柳 舞弓花	4	3	サトウ ユキ 佐藤 友希	2	5	ミナガワ ミズキ 南川 瑞稀	3	2			
2 b	ヒコサカ モモカ 彦坂 萌々花	2	4	ナカザワ リノ 中澤 璃乃	1	6	ヤマシタ トウ 山下 十和	2	4			



審判員

	名前	学年	名前	学年	名前	学年	名前	学年
1	タナカ ケイタ 田中 溪太	3	フクオカ ハルキ 福岡 春輝	2	アキグチ ジョンスケ 秋口 隼之丞	2	ハラダ フウマ 原田 風真	1
2	カガワ ソウタ 香川 颯太	2	イワタ リクト 岩田 陸斗	2	イノサカ トモヤ 井之坂 知哉	2	アダチ タクミ 足立 拓己	1
3	ムロフシ ヤスナリ 室伏 康成	2	オカモト ハヤタ 岡本 隼汰	2	タバタ ケイト 田畑 慧人	2	サトウ トモヒロ 佐藤 智博	1
4	タカダ タクミ 高田 拓実	2	ハンモト ナオキ 橋本 直季	2	マエカワ マサト 前川 優斗	2	テラサキ シンジ 寺崎 神慈	1
5	ソユキ タイガ 露木 大雅	2	カトウ トモキ 加藤 智樹	2	オオウラ コウヘイ 大浦 航平	2	ヤマモト ヒロト 山本 浩人	1
6	ヤマモト カンタ 山本 葉大	2	シバタ マサノリ 柴田 昌徳	2	トリサワ ユウキ 鳥澤 有希	2		
7	スズキ ジュンイチ 鈴木 純一	1	ナガタ ノブヒロ 永田 修大	2				
8	ナカムラ コウト 中村 光都	1	ハリマ ショウゴ 播磨 匠吾	2				
9	サカキハラ ユキ 榑原 由樹	1	スギヤマ ケンヤ 杉山 健也	2				
10	スズキ ヨウタロウ 鈴木 康大朗	1	イワツキ ユウキ 岩月 勇樹	1				
11			オダ タイシ 小田 大志	1				
12			カナザワ ソウスケ 金沢 颯介	1				
13			タガワ コウタ 田川 幸汰	1				
14			ヒコサカ コウサク 彦坂 侑作	1				
15			ヤマモト ションヤ 山本 隼矢	1				

## 男子 団 体 戦

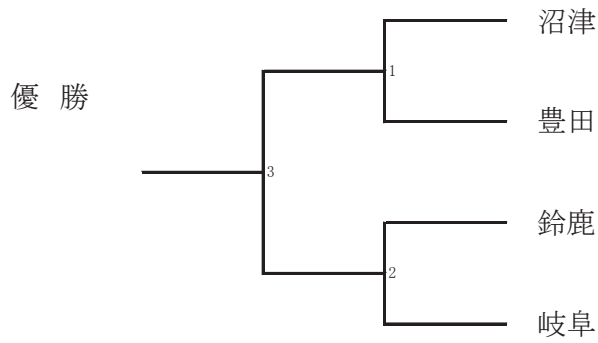

3位決定戦

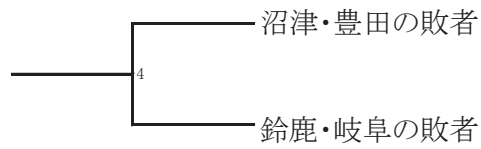

## 女子 団 体 戦

※出場校が4校未満のため、ラウンドロビン制で実施する

	沼津	豊田	鈴鹿	勝	敗	順位
沼津		①	③			位
豊田	①		②			位
鈴鹿	③	②				位

# 男子・シングルス

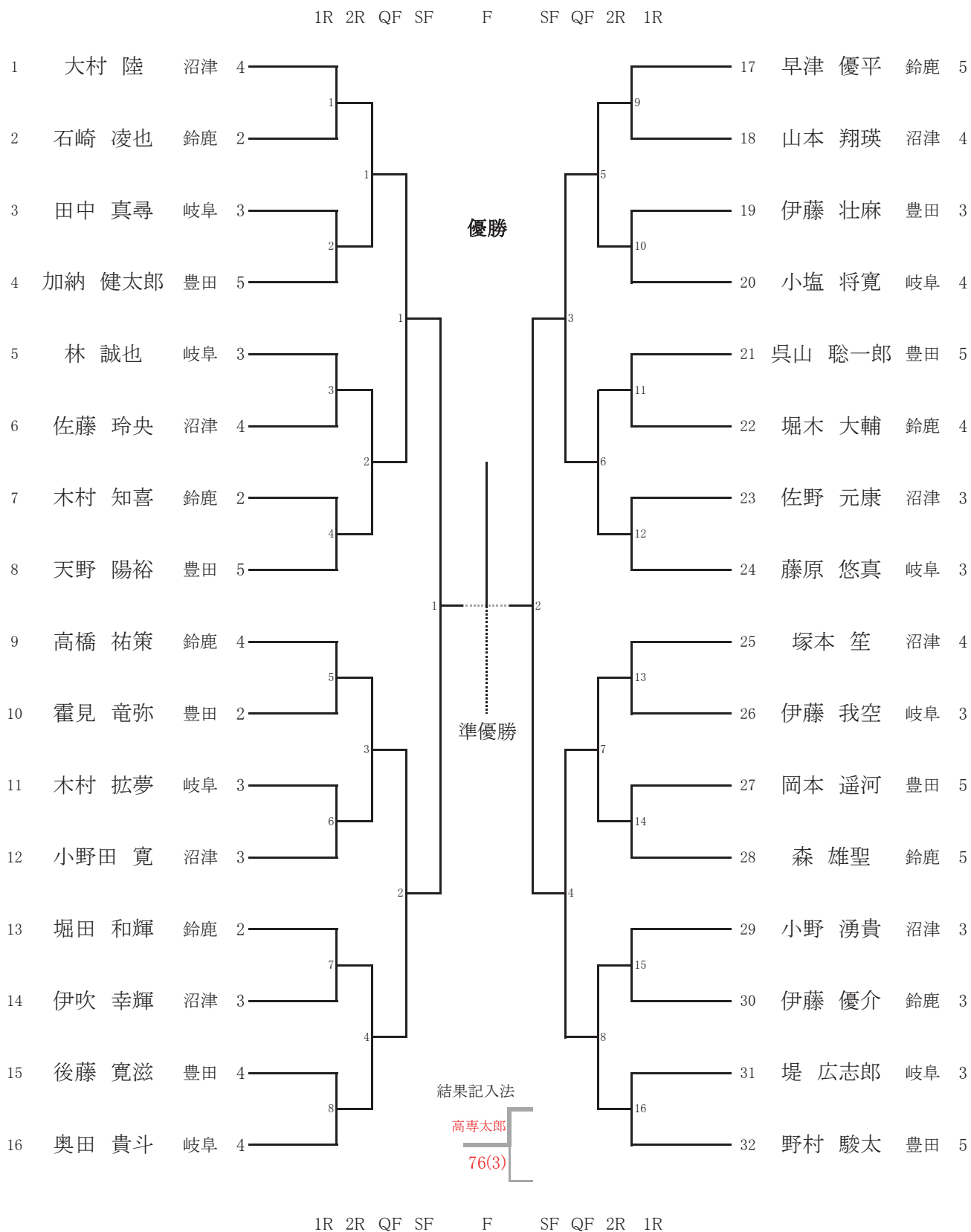

3位決定戦

3位

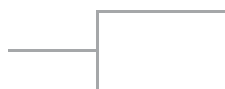

# 男子・ダブルス

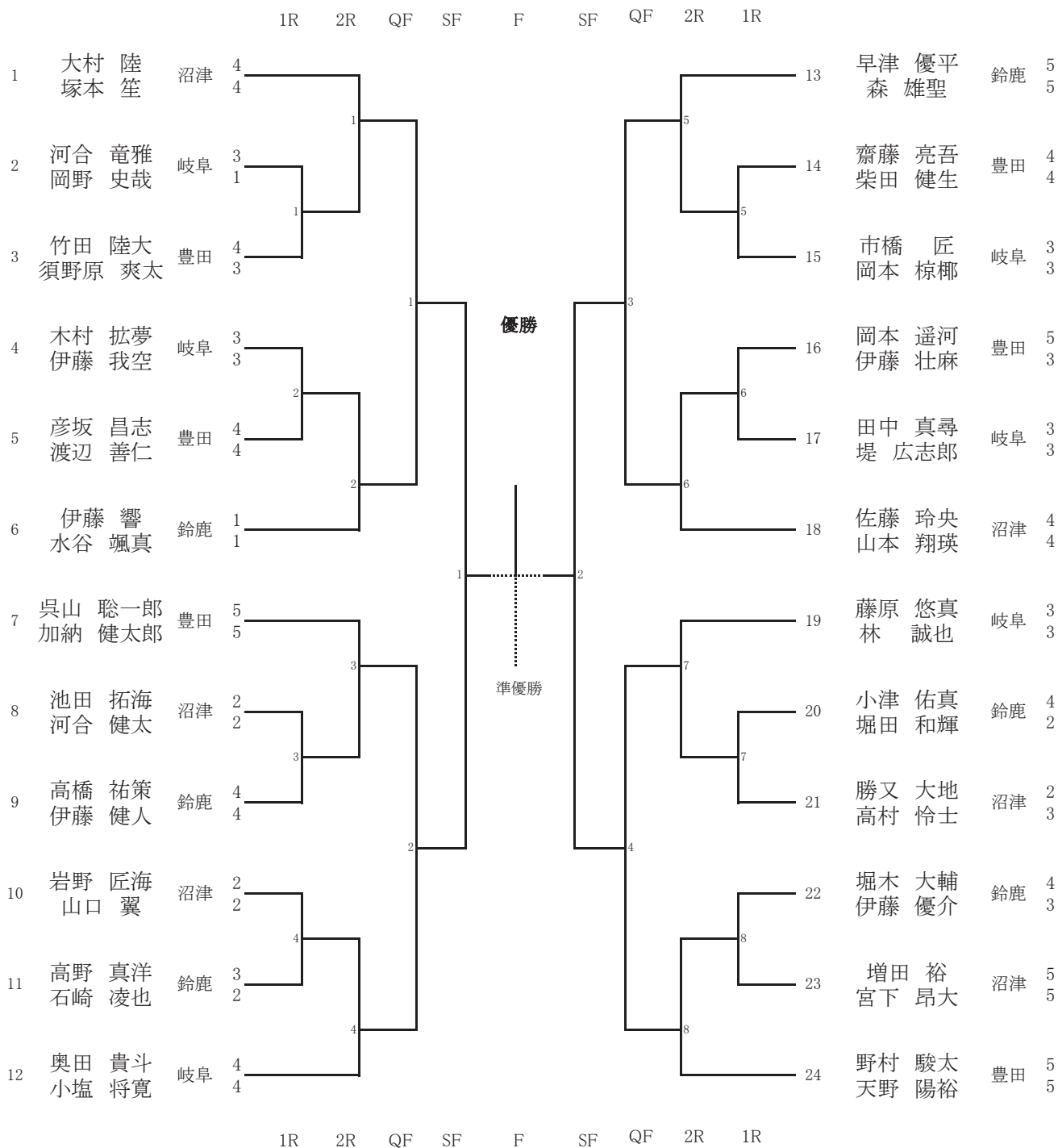

結果記入法

高専太郎  
高専次郎  
76(3)

3位決定戦

3位

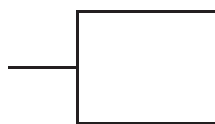

### 女子・シングルス

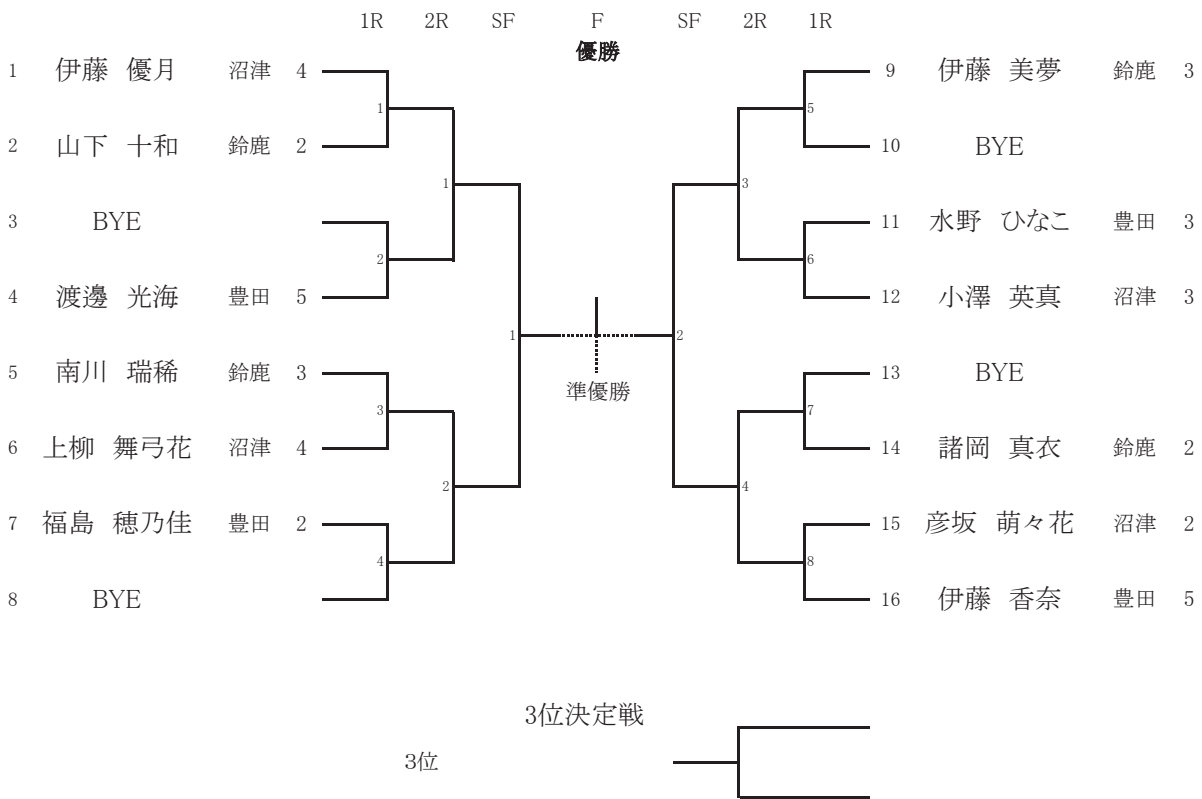

### 女子・ダブルス

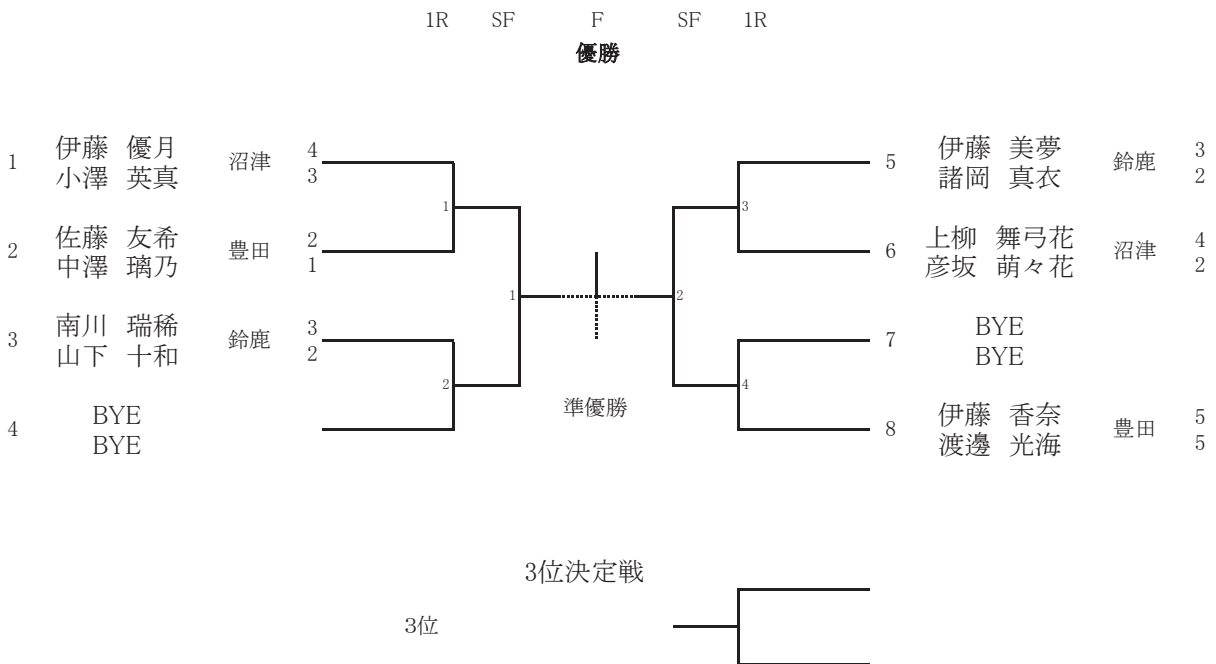

# 試合進行表案

※あくまで案であり、実際の進行については当日のオーダーオプブレーボードの表示が優先する

M:男子  
W:女子

1R:1回戦  
2R:2回戦  
QF:準々決勝

SF:準決勝  
3rd:3位決定戦  
F:決勝

薄い水色で塗りつぶしてあるところは練習可能

赤字は審判員 ※番号は回数を示す。

団体戦の決勝および3位決定戦は、対戦相手  
が決定してから対戦校以外の審判を配置す  
る。

日時	屋外コート(西)			屋外コート(東)			屋内コート						
	③	④	⑤	⑥	⑦	⑧	⑨	⑩	⑪	⑫	⑬	⑭	⑮
6/30 (金) 12:30~16:30	沼津	沼津	豊田	豊田	豊田	豊田	豊田	沼津	沼津	沼津	豊田	沼津	豊田
7/1 (土) 8:30	沼津	沼津	豊田	豊田	豊田	豊田	豊田	沼津	沼津	沼津	沼津	沼津	沼津
9:00													
9:30	沼津1	沼津2	沼津3	沼津4	沼津5	沼津6	沼津7	沼津8	沼津9	沼津10	沼津11	沼津12	沼津13
10:30	豊田1	豊田2	豊田3	豊田4	豊田5	豊田6	豊田7	豊田8	豊田9	豊田10	豊田11	豊田12	豊田13
11:30	沼津1	沼津2	沼津3	沼津4	沼津5	沼津6	沼津7	沼津8	沼津9	沼津10	沼津11	沼津12	沼津13
12:20	豊田1	豊田2	豊田3	豊田4	豊田5	豊田6	豊田7	豊田8	豊田9	豊田10	豊田11	豊田12	豊田13
13:00	沼津1	沼津2	沼津3	沼津4	沼津5	沼津6	沼津7	沼津8	沼津9	沼津10	沼津11	沼津12	沼津13
13:40													
14:20	沼津1	沼津2	沼津3	沼津4	沼津5	沼津6	沼津7	沼津8	沼津9	沼津10	沼津11	沼津12	沼津13
15:00	豊田1	豊田2	豊田3	豊田4	豊田5	豊田6	豊田7	豊田8	豊田9	豊田10	豊田11	豊田12	豊田13
15:40	沼津1	沼津2	沼津3	沼津4	沼津5	沼津6	沼津7	沼津8	沼津9	沼津10	沼津11	沼津12	沼津13
8:30													
9:00													
10:00													
11:00													
12:00													
13:00													
14:00													
15:00													

※女子はラウンドロビン方式  
沼津 対 豊田  
豊田 対 沼津  
沼津 対 沼津

練習コートは当日朝にOPボードで連絡する

屋外コートは男子を優先とする。ただし、試合終了時間が18:30以降になりそうな場合は屋内コートを使用する。  
屋内コートは女子を優先する。  
二日目、屋外コートを練習用に開放するかどうかなど使用については、当日の天候などから判断する。

閉会式

## 試合進行表 雨天用

- ・開会式は省略する
- ・団体戦は3位決定戦を行わない
- ・団体戦は勝敗決定時点で残り試合を打ち切る

- ・試合方法は以下の試合を除き、全て4ゲーム先取ノーアドバンテージ方式で行う
- ※団体戦決勝、個人種目のSF以降の試合は1セットマッチ・ノーアドバンテージ方式

7/1(土)		屋内コート				屋内コート				7/2(日)			
		A	B	C	D	A	B	C	D	A	B	C	D
開始	8:30	沼津	豊田	鈴鹿	岐阜					沼津	豊田	鈴鹿	岐阜
	9:00	MT1R①S1 鈴鹿 1	MT1R①S2 岐阜 1	MT1R②S1 沼津 1	MT1R②S2 豊田 1	MS2R1	MS2R2	MS2R3	MS2R4	MDQF1	MDQF2	MDQF3	MDQF4
	9:30	MT1R①S3 鈴鹿 2	MT1R①D1 岐阜 2	MT1R②S3 沼津 2	MT1R②D1 豊田 2	MS2R5	MS2R6	MS2R7	MS2R8	MSQF1	MSQF2	MSQF3	MSQF4
	10:00	WT①S1 岐阜 3	WT①S2 鈴鹿 4	WT①D 岐阜 4	MT1R①D2 鈴鹿 3	WS2R1	WS2R2	WS2R3	WS2R4	MDSF1	MDSF2	WDSF1	WDSF2
	10:30	WT②S1 沼津 4	WT②S2 岐阜 5	WT②D 沼津 5	MT1R②D2 沼津 3	MD1R1	MD1R2	MD1R3	MD1R4	MSSF1	MSSF2	WSSF1	WSSF2
	11:00	MTFS1	MTFS2	MTFS3	MTFD1	沼津 1 1	鈴鹿 1 0	豊田 1 1	岐阜 1 2	MDF	WDF	MD3rd	WD3rd
	12:00	MTFD2	WT③D 豊田 4	WT③S1 豊田 3	WT③S2 岐阜 6	MD2R1	MD2R2	MD2R3	MD2R4	MSF	WSF	MS3rd	WS3rd
	13:00	MS1R1 豊田 5	MS1R2 沼津 6	MS1R3 鈴鹿 5	MS1R4 岐阜 7	MD2R5	MD2R6	MD2R7	MD2R8		閉会式		
	13:30	MS1R5 沼津 7	MS1R6 豊田 6	MS1R7 岐阜 8	MS1R8 鈴鹿 6	沼津 1 4	鈴鹿 1 3	豊田 1 4	岐阜 1 5				
	14:00	MS1R9 岐阜 9	MS1R10 鈴鹿 7	MS1R11 沼津 8	MS1R12 豊田 7	WD1R1	WD1R3	予備	予備				
	14:30	MS1R13 鈴鹿 8	MS1R14 岐阜 1 0	MS1R15 豊田 9	MS1R16 沼津 9	予備	予備	予備	予備				
	15:00	WS1R1 豊田 1 0	WS1R3 鈴鹿 9	WS1R6 沼津 1 0	WS1R8 岐阜 1 1	予備	予備	予備	予備				

第55回 東海地区国立高専専門学校テニス大会

試合結果

日時 平成29年 7月 2日  
 場所 東山公園テニスセンター

男子		優勝		準優勝		3位		4位	
個人戦	団体戦								
	単								
	複								

女子		優勝		準優勝		3位	
個人戦	団体戦						
	単						
	複						



# 会場案内図

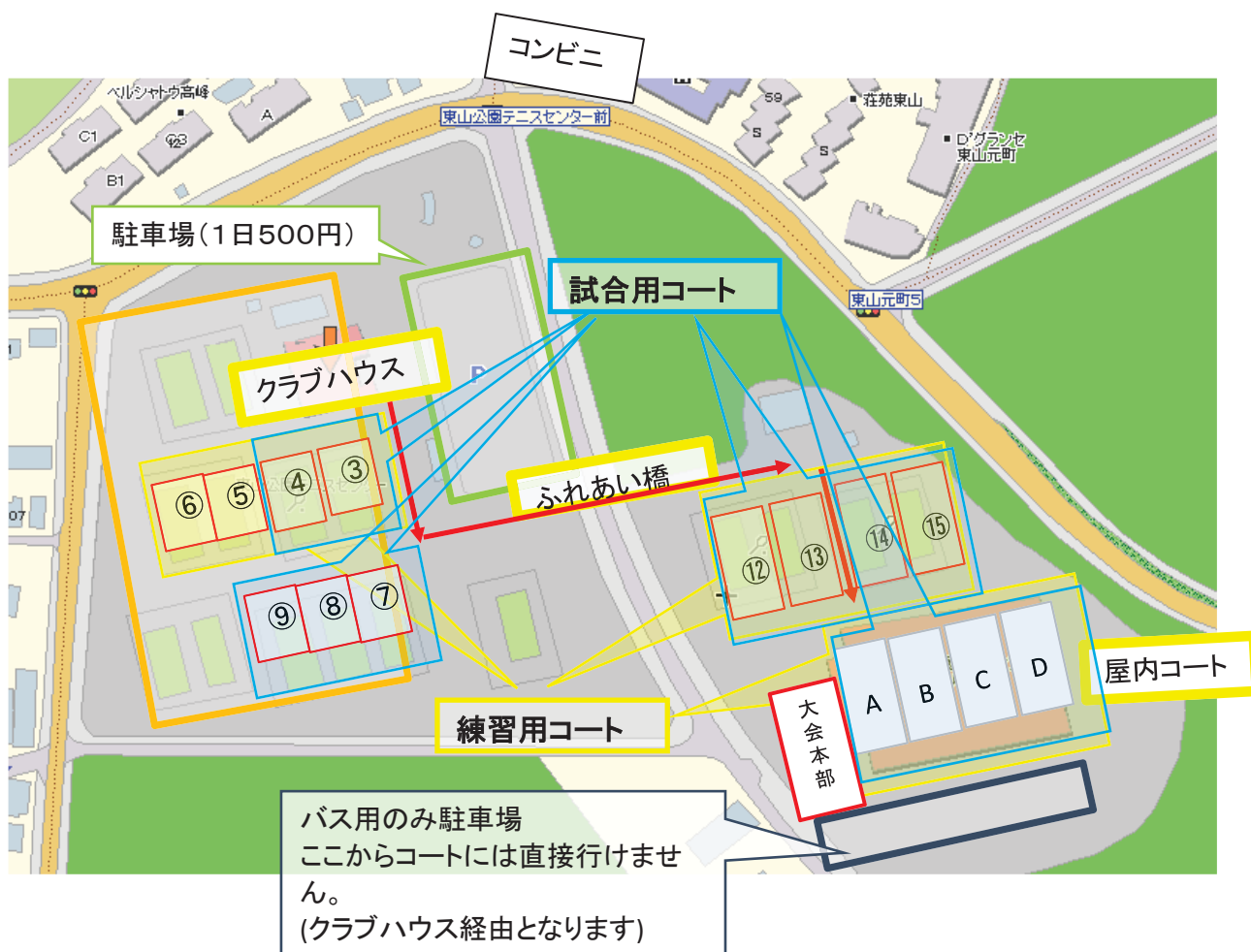

## 注意事項

- 1 審判員は担当試合の審判用紙を本部で受け取り、試合終了後は速やかに本部に提出してください。
- 2 選手は試合の順序を本部前オーダーオブプレー（OP）の掲示で確認するようにしてください。

## 会場利用上の注意

- 1 屋内コート南側の広場はバス用駐車場とします。応援者（家族・OB・OGなど）の車は一般有料駐車場に停めて下さい。
- 2 大会使用コート付属ベンチ以外は一般利用者用です。大会関係者は使わないで下さい。
- 3 ゴミは完全持ち帰りです（会場のゴミ箱は使用しないでください）。
- 4 コート外の通路ではボールを使った練習はできません。
- 5 WCはクラブハウス、屋内コートなどにあります。
- 6 自販機はクラブハウス・本部協等にあります。

# 会場周辺図



# 会場周辺拡大図



八事日赤駅

八事日赤駅2番出口を出て北方向の八事日赤北の信号を右折する。  
道なりに歩くと東山テニスセンターに到着する。

## 周辺のコンビニなど

- 1 最寄のコンビニ（ミニストップ）はテニスセンター入口にあります。
- 2 コンビニ（ローソン）は日赤八事病院北（東山公園センター前から西に数えて5つ目の信号角）（約1Km）
- 3 コンビニ（セブンイレブン）は植田山2（東山公園センター前から東に数えて6つ目の信号角）（約1Km）

## 個人情報及び肖像権に関する取り扱いについて

第55回東海地区国立高等専門学校体育大会

大会参加に際して提供される個人情報は、本大会活動に利用するものとし、これ以外の目的に利用することはありません。

大会出場者で、ホームページ、報道等に、個人名を公表して欲しくない者は、学校を通して大会事務局に申し出てください。事前に申し出のない場合は、公表します。